

MEGANITE®

Healthcare



ACRYMED

Antibacterieel

MEGANITE

Meganite is een Solid Surface materiaal. Dankzij de samenstelling en de vormmogelijkheden kunt u er de meest waanzinnige ontwerpen mee maken. Daarbij kunt u de platen naadloos verwerken. Dat is niet alleen een lust voor het oog, maar ook heel hygiënisch. Meganite is dankzij de samenstelling ook nog eens bestand tegen schadelijke invloeden van een groot aantal chemische middelen.

Meganite is verkrijgbaar in een uitgebreide collectie van decoren en uitvoeringen. Hierdoor past het materiaal in iedere ruimte en is het geschikt voor elke toepassing. Wilt u Meganite toepassen in ruimtes waar hygiëne de allerhoogste prioriteit heeft? Kies dan voor AcryMed. Dit is een speciale variant die ervoor zorgt dat bacteriën tot wel 99,9% gereduceerd worden. U leest er alles over in deze brochure.

- Duurzame en naadloze oppervlakken.
- Vervormbaar tot oneindig veel ontwerpen.
- Leverbaar tot een breedte van 1500 mm.
- Gecertificeerde kwaliteit.
- Alle decoren hebben een IMO certificaat.
- Brandwerend B, S1 d0.
- Vocht- en vlekbestendig.
- Blijvend mooi.
- Resistent tegen een scala aan chemische middelen.



Speciale uitvoeringen en decoren:

- **X-serie** donkere kleuren waarbij de kans op blijvend zichtbare krassen erg klein is.
- **Translucent** decoren die u met backlight kunt aanlichten voor een opvallend en bijzonder effect.
- **Flexy White** laat zich buigen tot de allerkleinste radius.
- **Movement serie** marmer en beton decoren met doorlopende aderingen.
- **AcryMed** voor een optimale bescherming tegen bacteriën.
- **Recycled serie** populaire kleuren gemaakt met recyclebare materialen.
- **True Terrazzo** gebaseerd op de populaire 15de-eeuwse trend uit Venetië.



ACRYMED

Door en door beschermd tegen bacteriën

Bacteriën zijn overal en ze hechten zich eenvoudig aan allerlei oppervlaktes. In branches waar hygiëne van het grootste belang is, biedt AcryMed dé oplossing tegen bacteriën. De plaat is door en door voorzien van een antimicrobieel middel dat 99,9% van de aanwezige bacteriën elimineert. Ook wanneer het oppervlak beschadigd is, heeft dit geen enkel invloed op de kwaliteit van de antibacteriële werking. Het productieproces zorgt er ook nog eens voor dat de plaat beschermd is tegen vlekken en nare geurtjes. Met AcryMed geniet u zo van optimale zekerheid.

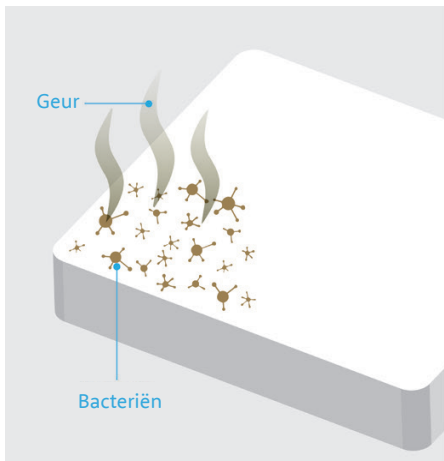

Onbehandeld oppervlak

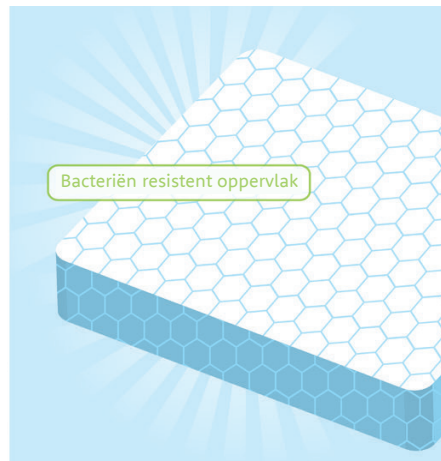

Acrymed oppervlak

Meganite is getest volgens de protocollen ISO 22196 en JIS Z 2801. JIS Z 2801 is een internationaal erkende testmethode om de groei en reductie van bacteriën te meten op oppervlakken van plastics en niet poreuze materialen. Uit de testresultaten blijkt dat bijna alle bacteriën op Acrymed binnen 24 uur verdwijnen.



Enkele testresultaten uitgelicht:

ISO 22196 AND JIS Z 2801		effecten antimicrobieel	
		Standaard	Acrymed
ATCC 33591 Staphylococcus aureus subsp. aureus (MRSA)	0 uur	6.80 x 10 ²	
	na 24 uur	5.6	<1
	vermindering van bacteriën (%)		< 99.9%
ATCC 8739 Escherichia coli	0 uur	2.10 x 10 ³	
	na 24 uur	1.80 x 10 ⁵	<1
	vermindering van bacteriën (%)		< 99.9%
ATCC 9027 Pseudomonas aeruginosa	0 uur	6.70 x 10 ²	
	na 24 uur	1.00 x 10 ⁵	<1
	vermindering van bacteriën (%)		< 99.9%
ATCC 4352 Klebsiella pneumoniae	0 uur	2.20 x 10 ³	
	na 24 uur	2.40 x 10 ⁴	<1
	vermindering van bacteriën (%)		< 99.9%

Disclaimer: AcryMed-technologie beschermt het product tegen bacteriën die vlekken en geur veroorzaken. De technologie beschermt de gebruikers van het product niet tegen ziekteverwekkende bacteriën.

Kleuren en afmetingen

Standaardkleur

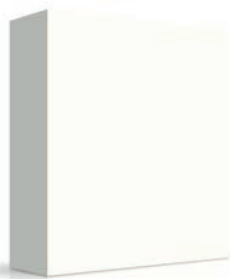

Afmeting

3660x760x12mm

Naast de basiskleur kunt u vanaf 20 platen ook voor andere kleuren kiezen. U vindt deze achterin deze brochure.

ACRYMED WASKOMMEN

Naast AcryMed platen kunt u ook kiezen voor AcryMed waskommen. Ook voor deze waskommen geldt dat het materiaal door en door antimicrobieel is. Ze zijn daarbij ook nog eens naadloos te integreren met werkbladen en gootstenen dankzij de thermovormbaarheid van het materiaal. Geen naden betekent ook: geen kans voor schimmels en schadelijke bacteriën.



Chirurgie waskom

AcryMed waskommen voor chirurgie zijn ook leverbaar in een enkele of drievoudige variant.

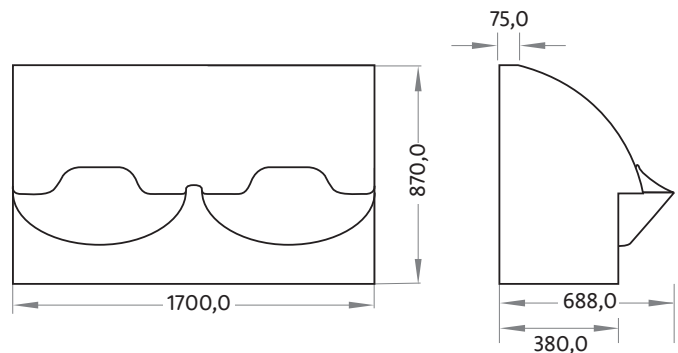
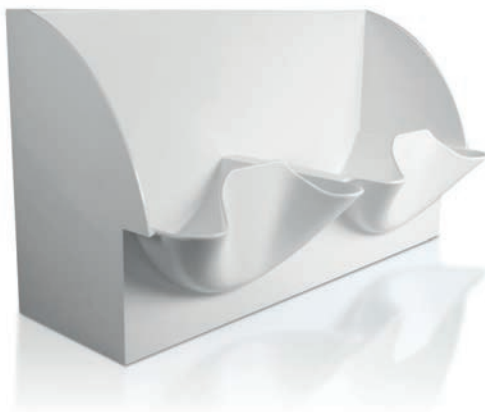

AcryMed waskommen



B420

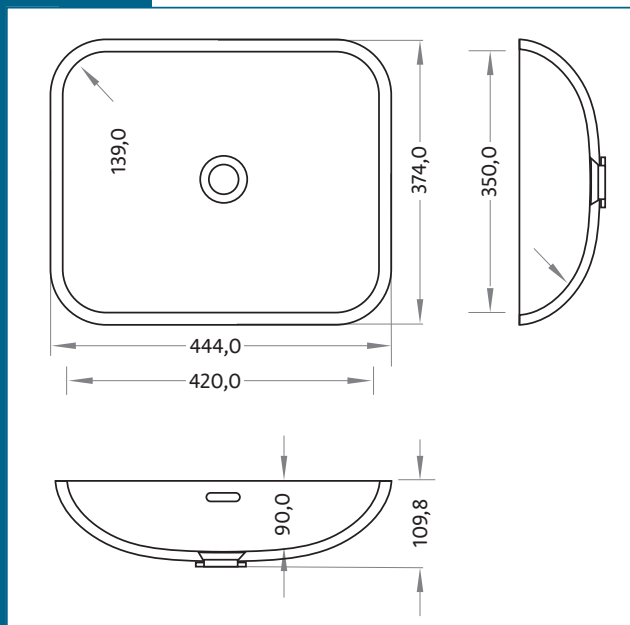

OT48

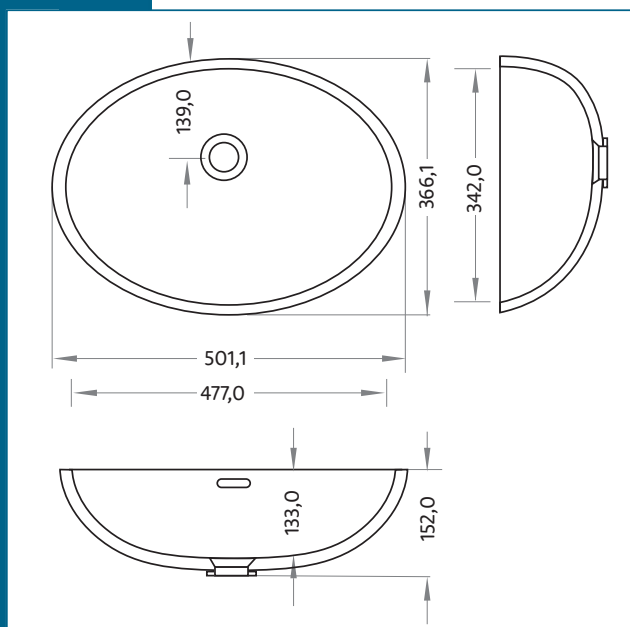

RO39

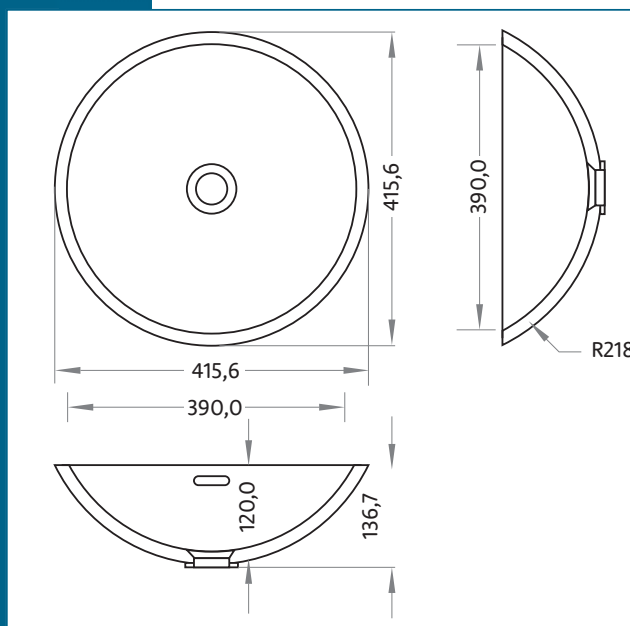

Informeer naar de mogelijkheden voor andere uitvoeringen.

ACRYMED DESINFECTIEZUIL

Desinfectiezuilen

Desinfectietoestellen zullen nu en in de toekomst deel uitmaken van de vaste inrichting. Met dat in gedachte zijn vrijstaande zuilen ontworpen die ultieme bescherming bieden dankzij het antibacterieel oppervlak.

De desinfectiezuilen van AcryMed zijn er in drie designs. Deze zuilen zorgen voor optimale handhygiëne én ze zijn door de stijlvolle designs een lust voor het oog. De dispensers werken op batterijvoeding, geheel automatisch en contactloos. U kunt ze gemakkelijk neerzetten op elke plaats in ieder gewenste ruimte.

Specificaties: Hoogte: 850 mm
 Diepte: 350 mm
 Inhoud: 5 liter



Traditional Tower
Met eikenlaminaat

Cylinder Tower

Ultrastyle Tower

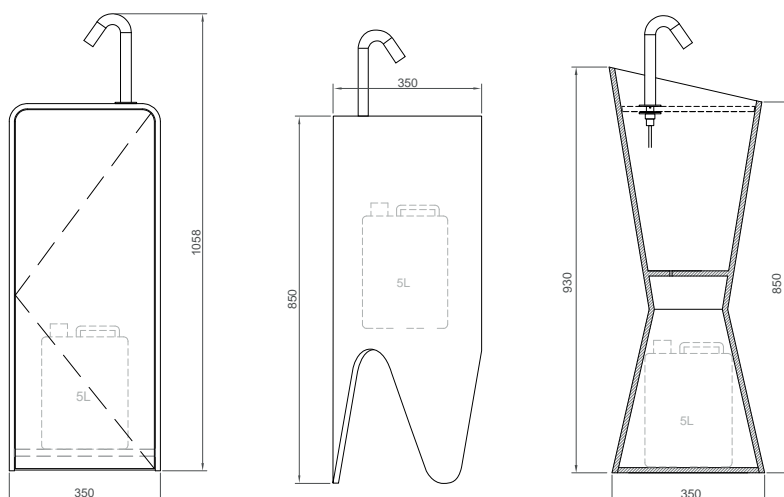

Branches en toepassingen

De kracht van Meganite is de unieke combinatie van functionaliteit én design. Ook waar strikte regelgeving en hoge kwaliteitsnormen gelden, kunt u prachtige eindresultaten bereiken. Meganite past hierdoor in iedere ruimte.

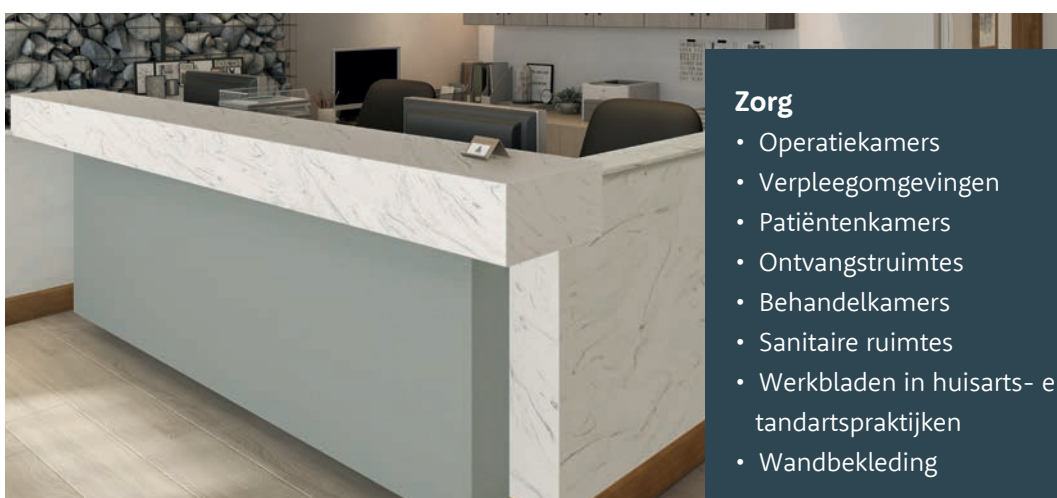

Zorg

- Operatiekamers
- Verpleegomgevingen
- Patiëntenkamers
- Ontvangstruimtes
- Behandelkamers
- Sanitaire ruimtes
- Werkbladen in huisarts- en tandartspraktijken
- Wandbekleding



Horeca

- Uitgiftebalies
- Bereidingsruimtes in de keuken / aanrechtbladen
- Sanitaire ruimtes

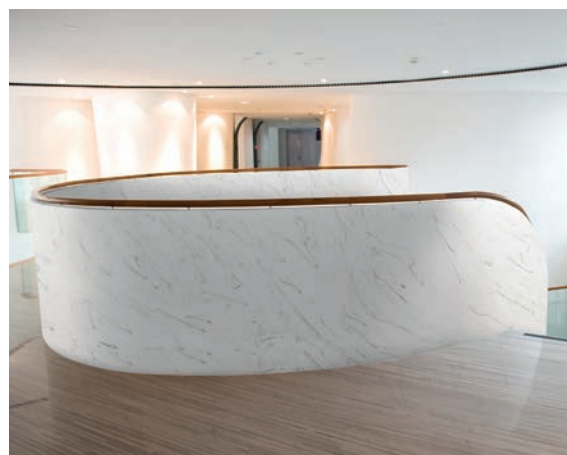

Publieke ruimtes

- Scholen
- Vliegvelden
- Trein- en metrostations
- Retail
- Cruiseschepen
- Hotels

Vlekbestendigheid en reinigen

(van toepassing op standaard Meganite en AcryMed)

Meganite voldoet aan alle ANSI Z124.6 normen. Daarnaast is het materiaal nog getest op vlekbestendigheid tegen verschillende middelen. De resultaten vindt u in de tabel hieronder.

Daarbij is het nog goed om te vermelden dat eventuele schade aan het oppervlak afhangt van de chemische stof, de duur van de blootstelling en de onderhoudsvorbereidingen.

Raadpleeg voor het reinigen van Meganite de verwerkingsvoorschriften.

In de volgende lijst staan (chemische) stoffen die u op deze manier kunt verwijderen.

Stoffen die makkelijk te verwijderen zijn		
Aceton	Citroenzuur (10%)	Natriumhydroxide oplossing (5, 10, 25, 40%)
Afwasbare inkt	Cupra ammoniak	Olijfolie
Afwasmiddelen / poeders	Ethylacetaat	Perchloorzuur
Ammoniak (10%)	Ethylether	Permanente markerinkt
Ammoniumhydroxide (5, 28%)	Formaldehyde	Potlood grafiet
Amylacetaat	Gentiaan violet	Schoensmeer
Amyl alcohol	Huishoudelijke zepen	Silica tandheekkundig
Azijn	Jodine (1%)	Sodium sulfaat
Azijnzuur (10%)	Katoenzaadolie	Suiker (sucrose)
B-4 lichaamsconditioner	Koolstofdissulfide	Tetra hydrofuraan
Benzeen	Koolstoftetrachloride	Tolueen
Benzine	Mehanol	Ureum (6%)
'Betadine' -oplossing	Mercurochroom (2%)	Urinezuur
Bleekmiddel (huishoudelijk type)	Methylethylketon	Waterstof peroxide
Bloed	Methyl oranje (1%)	Xyleen
Butyl alcohol	Methyl rood (1%)	Zeeploze wasmiddelen
Calciumthiocyanaat (78%)	Minerale oliën	Zoutzuur (20, 30, 37%)
Cement (vloeibaar)	Naftaleen (nafta)	Zwavelzuur (25, 33, 60%)
Chloride-oplossing (4%)	Nagellakremover (aceton)	
Citroensap	Natriumbisulfaat	

Onderstaande chemicaliën kunnen mogelijk blijvende schade aan het oppervlak veroorzaken. In dat geval is het oppervlak te herstellen door het licht op te schuren.

Stoffen die mogelijk schade veroorzaken		
Azijnzuur (90, 98%)	Fenol (40, 85%)	Producten op basis van methyleenchloride
Chloorbenzeen	Fluorwaterstofzuur (48%)	Salpeterzuur (25, 30, 70)
Chloroform (100%)	Fosforzuur (75, 90%)	Trichloorazijnzuur (10, 50%)
Chroomtrioxidezuur	Fotografische filmontwikkelaar	Verfverwijderaars
Cresol	(gebruikt)	Ijsazijn
Dioxaan	Furfural	Zure afvoerreinigers
Egalisatiemix (50/50)	Luraliet mix (50/50)	Zwavelzuur (77, 96%)
Ethylacetaat	Mierenzuur (50, 90%)	

KLEUREN OP AANVRAAG



Snow White
033A



Flexy White
033T



Bright White
001A



Bone
003A



Ivory
072A



Soft White
005A



Chocolate
091A



Fire
088A



Gray
056A



Dark Jet Black
019X



Lime
060A



Pewter
093A



Slate
040A



Sunshine
079A



Tangerine
077A



Aqua Glow *T*
062A



Lemon Glow *T*
053A



Summer Glow *T*
063A



White Glow *T*
094A



Blue Ice *T*
913A



Frosted Ice *T*
9745B



Green Ice *T*
912B



White Crystal Boulder *T*
813A



Canvas
312AR

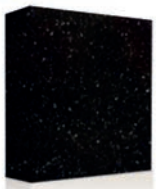

Dark Galaxy
311X

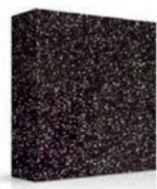

Midnight Sky
265A



Papyrus
349A



Polar
290A



Silver
219AR



Wheat
266AR



Blanca Granite
701A

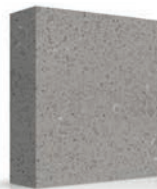

Blue Bayou
510A



Canella
504AR

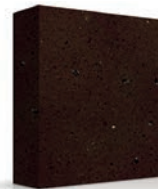

Rio Grande
503A



San Rafael
501A



Staten Island
502A

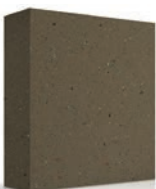

Volterra
505A



Antique White
630A



Aspen
780A



Delta
661A



Desert Stone
625AR



Rocky Road
729AR



Cinder
679A

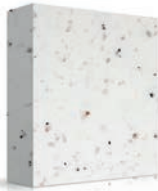

Cotton Boulder
846A

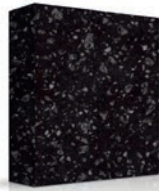

Raven
810AR

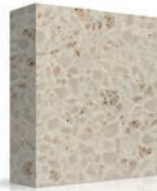

South Beach
811A

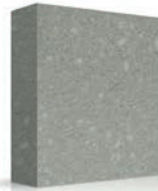

Winter
800A



Barney's Rubble
903A



Just Beachy
904A



Brown Eyed Girl
503S



Dark Starry Starry Night
508XS

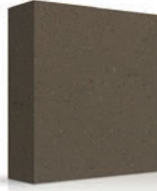

Under The Boardwalk
505SA



Rain Cloud
519SA



Snow Owl
703SA



Red Diamond Sparkle
698SA



Botanic Gemstone
820S

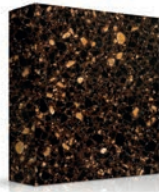

Goldrush Gemstone
819SAR

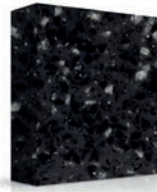

Midnight Gemstone
9926SB

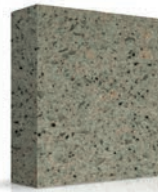

Silver Lining
923S



Silver Shards
930SA

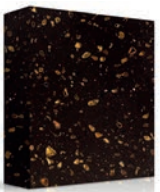

Solar Eclipse
933SA

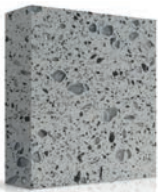

Mottled Gray
932SA

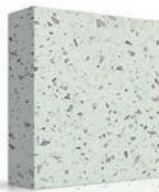

Shine On Me
430S



Summer Beach
426A

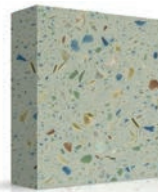

Kauai Beach
428A



Lanikai Beach
429A



Shell Mosaic
9927SB



Mt. Carrara
M007



Mt. Jade
M005



Mt. Vancouver
M002



Mt. Cremo Carrara
M009



Mt. Grigio
M020



Shadow Concrete
M021



Taupe Concrete
M022



Charcoal Concrete
M023



Pinecone
M036



Cattail
M038



Aqua Terrazzo
TT003

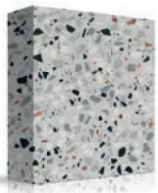

Caramel Terrazzo
TT006

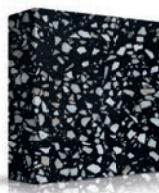

Urban Terrazzo
TT007S

De letters in het decornummer geven aan hoe het decor is opgebouwd of onder welke serie het decor valt

A: 100% Acryl

AR: 100% Acryl

met gerecycled materiaal

B: Gemodificeerd Acryl

M: Movement serie

S: Sparkle

T: Translucent

X: X-serie

TT: True Terrazzo

MEGANITE



MEGANITE[®]

Healthcare

DOWNLOADS



Monster aanvragen



Afspraak maken

another  **Plastica** product